

ADRIA



B U S C A M P E R S

ADRIA



Next Generation Twins. A pioneering spirit.





Inspiratie voor uw avonturen.

ONZE VISIE EN WENS IS DAT ADRIA HET MEEST GEWILDE KAMPEERMERK WORDT.

ADRIA MOBIL ONTWERPT EN PRODUCEERT KAMPEERMIDDELEN SINDS 1965. MEER DAN EEN HALVE EEUW DESKUNDIGHEID EN PASSIE TOEGEPAST IN IEDER MODEL.

DIVERSE ONAFHANKELIJKE ONDERSCHIEDINGEN OP HET GEBIED VAN ONTWERP, INNOVATIE, KWALITEIT EN KLANTTEVREDENHEID BEVESTIGEN DAT WIJ DE JUISTE KOERS VAREN. ONS DOEL IS U TE INSPIREREN U OOK AAN TE SLUITEN

BIJ DE ALMAAR GROEIENDE GROEP VAN ADRIA BEZITTERS EN UW EIGEN ONVERGETELIJKE HERINNERINGEN TE CREËREN.

Wij zijn pioniers op het gebied van buscamperontwerpen en ontwikkelen onze buscampers volgens deze principes:

DESIGN

Wij beogen te inspireren met modellen *ontworpen om in te verblijven*; stijlvol, praktisch, comfortabel en met een gevoel van welzijn.

INNOVATIE

Toegewijd als we zijn aan innovatie, worden onze modellen *ontworpen om te presteren*, voor uw comfort en plezier.

ERVARING

Onze kampeermiddelen worden *voor u ontworpen*, met keuze aan modellen, indelingen, uitrusting en bekleding.

Adria. Inspiration for your adventures.



INHOUD

T W I N S P O R T S



6

T W I N S U P R E M E



6

T W I N



28

Bekleding **44**

Designed to perform **46**

Constructie **47**

Klimaatbeheersing **48**

Basisvoertuigen **49**

Made in Slovenia **50**



NIEUWE GENERATIE

TWIN SPORTS & SUPREME

GEÏNSPIREERDE NIEUWE BUSCAMPERS, GEBOREN UIT EEN BAANBREKEND ERFGOED, MET EEN KENMERKENDE GENETISCHE CODE, GEDREVEN DOOR DESIGN, INNOVATIE EN ERVARING.

TWIN SPORTS, DE ICONISCHE POP-UP BUSCAMPER, DE BESTE VOOR VEELZIJDIGHEID EN COMFORT, NIEUWE MAATSTAVEN IN RUIMTE EN BELEVING, MET INSPIRERENDE NIEUWE INTERIEURS EN FUNCTIES.

TWIN SUPREME, DE ICONISCHE BUSCAMPER, DE BESTE VOOR ALLROUND PRAKTISCH GEMAK EN COMFORT, DE NIEUWE STANDAARD IN RUIMTE EN ERVARING, MET INSPIRERENDE NIEUWE INTERIEURS EN FUNCTIES.

TWIN SPORTS & SUPREME. Iconische nieuwe buscampers.

Ervaar met
al uw zintuigen.

DESIGNED FOR LIVING

Alles is ontworpen om het perfecte **thuisgevoel** te creëren.

De Nieuwe Generatie Twins bieden een nieuwe moderne designtaal, beïnvloed door eerste klas autostyling, voor een comfortabele en gebruiksvriendelijke buscamper.

- | NIEUW INTERIEUR ONTWERP.
- | OPEN INTERIEUR LOFT-STIJL.
- | RUIME EN COMFORTABELE LEEFRUIMTES.
- | PRAKTISCHE DINETTE, KEUKEN EN TOILETRUIMTE.
- | KEUZE UIT VERSCHILLENDE **SLAAPKAMER** OPSTELLINGEN.
- | **POP-UP** SLAAPPLAATS. SPORTS MODELLEN







DESIGNED FOR LIVING

Ervaar de **eigentijdse leefruimtes**.

De open cabin-loft stijl salon biedt ruimte en een comfortabele dinette, onder het exclusieve panoramische dakraam.

- | **FLEXIBELE DINETTE** OP DUBBELE BODEM MET OPBERGRUIMTE VOOR TAFEL.
- | **MULTIFUNCTIONELE TAFEL**; UITSCHUIFBAAR, DRAAGBAAR, OPBERGBAAR & BIJZETTAFEL.
- | **WERKZONE** MET STROOM- EN USB-POORTEN.
- | **EIGENTIJDSE KEUKEN** MET VEEL FUNCTIONALITEIT.
- | **LED-, SPOT- EN SFEERVERLICHTING** VOOR SFEERREGELING.
- | **GEMAKKELIJKE TOEGANG POP-UP** MET DRAAGBARE LADDER. SPORTS MODELLEN

Geïnspireerd **keukenontwerp**, met uittrekbaar werkblad van massief laminaat, geïntegreerde kookplaat, spoelbak en praktische opbergruimte.

Alles is op de juiste plaats om eten en drinken te bereiden.

| **KEUKENBLAD MET VERLENGING**, GEÏNTEGREERD GASSTEL EN SPOELBAK

| **OPBERGRUIMTE** IN GROTE ZACHT SLUITENDE LADES EN BOVENKAST.

| **COMPRESSORKOELKAST** 87 L OF 138 L. OPTIE

| OPTIONEEL IS EEN **KOFFIEZETAPPARAAT** VERKRIJGBAAR.



Dagelijkse rituelen worden een plezier in de goed verlichte en geventileerde douche/toilet ruimte.

Het ontwerp van de **Duplex douche/toilet ruimte** benut de ruimte optimaal, voorzien van een douche, toilet, waskom, goede verlichting, een spiegel en opbergruimte.

- | PRAKTISCHE **WASTAFEL** RUIMTE MET SPIEGEL.
- | **DRAAIWAND** MET DOUCHE.
- | **GEÏNTEGREERDE OPSLAG** EN SPIEGEL MET SPOTJES.
- | **OPSLAG** VOOR PERSOONLIJKE SPULLEN.



ZORGELOOS SLAPEN.

Twin Sports en Supreme modellen met geïnspireerd design slaapkamers achterin, met grote comfortabele bedden, op lattenbodems en met kwaliteitsmatrassen, met bedformaat en -afmetingen, afhankelijk van de indeling.

Twin Sports modellen beschikken over een geïnspireerde slaapruijnte in het dak voor twee personen. Handige extra accommodatie, met slaapcompartiment van 120 x 200 cm, met comfortabele matras en handige opbergruimte. USB-poorten en leeslampjes. Bereikbaar via een draagbare ladder.

- | **SLAAPKAMERS** IN VERSCHILLENDE OPSTELLINGEN, MET VASTE, HEFBARE OF OPKLAPBARE BEDDEN. LAY-OUTAFHANKELIJK
- | **MATRASSEN VAN TOPKWALITEIT**; 3E BED VOOR DINETTE BESCHIKBAAR.
- | **VASTE BOVENKASTEN** IN SLAAPKAMER ACHTER.
- | **GETINTE RAMEN** EN AANGENAME VERLICHTING.
- | **INNOVATIEF POP-UP** SLAAPCOMPARTIMENT, SPORTS MODELLEN



SLAPEN

Kies de slaapkamer indeling die het beste bij u past.

SPORTS

- | **540 SPB** met dwarsbed 196 x 135/120 cm.
- | **600 SX** met dwarsbed 175 x 145 cm, met verlenging 185 x 145 cm.
- | **600 SPB** met dwarsbed 196 x 145 cm.
- | **640 SLB** met bedden in lengterichting. Elk bed 200 x 82 cm, met centrale bedverlenging.
- | **640 SGX** met elektrisch hefbed en flexibele opbergruimte eronder. 196 x 175 cm in slaapstand.

SUPREME

- | **600 SX** met dwarsbed 175 x 145 cm, met verlenging 185 x 145 cm.
- | **600 SPB** met dwarsbed 196 x 145 cm.
- | **640 SLB** met bedden in lengterichting. Elk bed 200 x 82 cm, met centrale bedverlenging.
- | **640 SGX** met elektrisch hefbed en flexibele opbergruimte eronder. 196 x 175 cm in slaapstand.
- | **640 SPB FAMILY** met dwarsbedden 196 x 145 cm; 175/140 x 130 cm.





Voel u comfortabel.

VERLICHTING

De veelzijdige verlichting bestaat uit LED's, spotlampjes en indirect licht.

PREMIUM KWALITEIT MATRASSEN

met Tencel® hoed, schuimvulling met een hoge weerstand, makkelijk te onderhouden bekleding en natuurlijke bescherming tegen luchtjes, bacteriën en statische werking.

OPBERGRUIMTE

Overall innovatieve opbergoplossingen, waaronder nieuwe EPP bovenkasten in de salon voor extra ruimte, nieuwe keukenladen, speciale kasten en railsysteem in de garage achter (SGX) en vaste bovenkasten in geselecteerde indelingen. Twin Sports modellen beschikken over een aluminium vloer in de garage.

VERWARMING

Truma- en Webasto-verwarmingssystemen voor de beste verwarmingsprestaties en het hele jaar door gebruik (modelafhankelijk).

ZITTEN

Ontspan met comfortabele en ondersteunende stoelen, met exclusieve naaistijl en textielselectie.





DESIGNED FOR LIVING

Regel zelf.

MULTIMEDIA

Gebruiksvriendelijk digitaal bedieningspaneel, televisie aansluiting en -steun en meerdere USB aansluitingen.

ADRIA MACH VOOR EEN COMFORTABELER LEVEN

Met onze slimme app, MACH, beheert u belangrijke functies in uw Adria vanaf uw telefoon of tablet. Zo voorspelt de app wanneer bepaalde zaken aandacht nodig hebben, zoals uw energieniveau of de watervoorraad. U regelt de temperatuur of zoekt iets op in de gebruikershandleiding.

Ontdek meer op [adriabelux.com](https://www.adriabelux.com).



Prestatie en comfort
in alle seizoenen.

DESIGNED TO PERFORM



DESIGNED TO PERFORM

Buscampers met **geïnspireerd ontwerp**, veel functionaliteit en comfort. Adria loopt voorop in buscamper design.

Met **Adria signatuur kenmerken** voor betere prestaties tijdens uw reis.

- | EXCLUSIEF ONTWERP **PANORAMA VENSTER**.
- | **OPEN INTERIEUR**.
- | **EXCLUSIEF DESIGN POP-UP DAK** EN SLAAPCOMPARTIMENT. SPORTS MODELLEN
- | **SCHUIFDEUR** MET GEÏNTEGREERDE MUGGENHOR EN DEURSTOP.
- | OPTIE VOOR **ELEKTRISCHE SCHUIFDEUR**.
- | VOORBEREIDING **ACHTERUITRIJCAMERA**.
- | **BUITENLAMP**.
- | **AUTOMATISCHE OPSTAP**.
- | **GETINTE KADERRAMEN**.
- | **VERWARMDE EN GEÏSOLEERDE AFVALWATERTANK**. ELEKTRONISCHE AFVOER.



Twin Sports Pop-Up dak

Het unieke ontwerp van de Pop-up integreert netjes in het dak van de buscamper, waardoor andere functies kunnen worden gebruikt, zoals een luifel, airconditioning en zonnepanelen.

Bij de 640-modellen zorgt een innovatief draaimechanisme met verlengde zijarmen voor een perfecte sluiting en integratie met het dak in gesloten toestand en stabiliteit tegen de wind in geopende toestand. Bij de 600-modellen maakt de compacte Pop-up gebruik van een schaarmechanisme voor vergelijkbare prestaties. Beide mechanismen zijn voorzien van twee afzonderlijke dakvergrendelingsmechanismen.

Twin Sports Slaapcompartiment

Het doek kan eraf om het schoon te maken of op te slaan. Het is bovendien recyclebaar. Gemaakt van materialen op acryl-basis, isolerend, water werend en duurzaam. Kan aan de voorkant geopend worden en is voorzien van vaste muggenhorren.





Uw stijl, uw keuze.

DESIGNED FOR YOU

DESIGNED FOR YOU

EXTERIEUR KLEUREN

BIJZONDERE KLEUR

HET VERSCHIL ZIT IN DE DETAILS

Een selectie van exterieur kleuren
om uw eigen stijl te bepalen.



ARTENSE GREY METALLIC



IRON GREY METALLIC



BATIC ORANGE



BLACK METALLIC



EXPEDITION GREY



LANZAROTE GREY



WHITE

 Ga naar www.adriabenelux.com voor meer details.

DESIGNED FOR YOU

Twin Sports

Basisvoertuig **Fiat Ducato**. Keuze in exterieur en Pop-Up dak kleuren.

Afhankelijk van de indeling met **Truma** of **Webasto** verwarming.



EXTERIEUR STYLING



INTERIEUR STYLING



Twin Supreme

Basisvoertuig **Fiat Ducato**. Keuze in exterieur kleuren.

Afhankelijk van de indeling met **Truma** of **Webasto** verwarming.

FIAT
PROFESSIONAL

EXTERIEUR STYLING



INTERIEUR STYLING



Indelingen

Kies uw favoriete indeling.

TWIN SPORTS

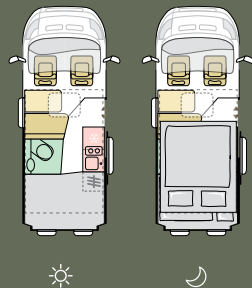

540 SPB

L	5413 mm
B	2050 mm
Z	4
S	4

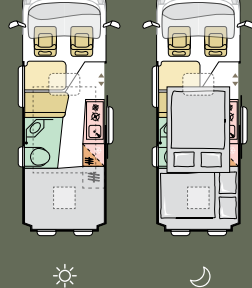

600 SPB

L	5998 mm
B	2050 mm
Z	4
S	4

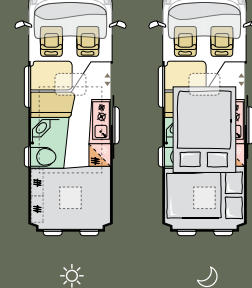

600 SX

L	5998 mm
B	2050 mm
Z	4
S	4

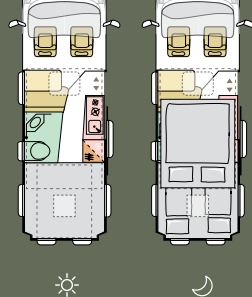

640 SGX

L	6363 mm
B	2050 mm
Z	4
S	4

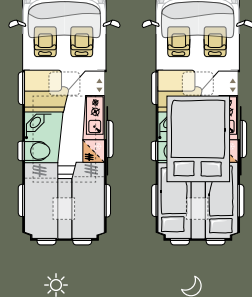

640 SLB

L	6363 mm
B	2050 mm
Z	4
S	4

TWIN SUPREME

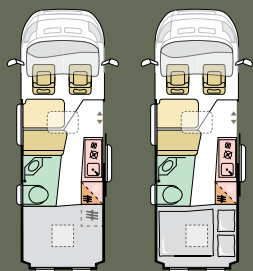

600 SPB

L	5998 mm
B	2050 mm
Z	4
S	2

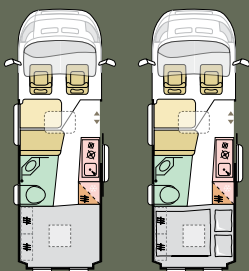

600 SX

L	5998 mm
B	2050 mm
Z	4
S	2

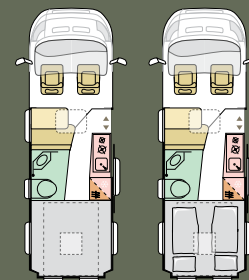

640 SGX

L	6363 mm
B	2050 mm
Z	4
S	2

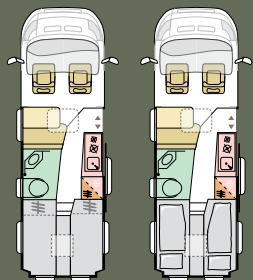

640 SLB

L	6363 mm
B	2050 mm
Z	4
S	2+1

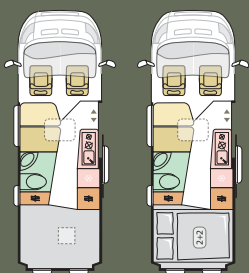

640 SPB FAMILY

L	6363 mm
B	2050 mm
Z	4
S	4



TECHNISCHE GEGEVENS

Ga voor gedetailleerde informatie naar onze website, www.adriabenelux.com. Hier vindt u o.a. individuele model specificaties, indelingen en meer technische details. Let op: indelingen en uitrusting zijn landspecifiek.

L = Lengte | B = Breedte | Z = Zitplaatsen | S = Slaapplaatsen



NIEUWE GENERATIE

TWIN

GEÏNSPIREERDE NIEUWE BUSCAMPERS, MET EEN KENMERKENDE
GENETISCHE CODE GEDREVEN DOOR DESIGN, INNOVATIE EN ERVARING.
TWIN, HET BESTE VOOR HET DOORBREKEN VAN DE DAGELIJKSE ROUTINE
EN COMFORT, ZET NIEUWE MAATSTAVEN IN RUIMTE EN ERVARING MET
INSPIRERENDE NIEUWE INTERIEURS.

TWIN. De originele buscamper.



Ervaar met
al uw zintuigen.

DESIGNED FOR LIVING

Alles is ontworpen om het perfecte **thuisgevoel** te creëren.

De Nieuwe Generatie Twins bieden een nieuwe moderne designtaal, beïnvloed door eerste klas autostyling, voor een comfortabele en gebruiksvriendelijke buscamper.

- | NIEUW INTERIEUR ONTWERP.
- | OPEN LOFT-STIJL INTERIEUR MET OPTIE VOOR VAST PANORAMISCH RAAM.
- | RUIME EN COMFORTABELLE LEEFRUIMTES.
- | PRAKTISCHE DINETTE, KEUKEN EN TOILETRUIMTE.
- | KEUZE UIT DIVERSE SLAAPKAMER OPSTELLINGEN.



Geïnspireerd **keukenontwerp**, met uittrekbaar werkblad van massief laminaat, geïntegreerde kookplaat, spoelbak en praktische opbergruimte.

Alles is op de juiste plaats om eten en drinken te bereiden.

| **WERKBLAD MET VERLENGARM, GEÏNTEGREERD GASSTEL EN SPOELBAK.**

| **OPBERGRUIMTE IN GROTE ZACHT SLUITENDE LADES EN BOVENKAST.**

| **COMPRESSOR KOELKAST 84 L.**

| **OPTIONEEL IS EEN KOFFIEZETAPPARAAT VERKRIJGBAAR.**



Dagelijkse rituelen zijn een plezier, met een goed verlichte en geventileerde badkamer, ontworpen voor ruimte en comfort.

Het ontwerp van de duplex toiletruimte maximaliseert de ruimte, met een douche, toilet en wastafel, met goede verlichting, spiegel en opbergruimte.

- | **WASTAFEL MET SPIEGEL.**
- | **DRAAIBARE WAND MET DOUCHE.**
- | **GEÏNTEGREERDE OPBERGRUIMTE EN SPIEGEL MET SPOTJES.**





Gemakkelijk slapen.

Twin modellen met geïnspireerd design achterslaapkamers, met grote comfortabele bedden, op lattenbodems en met kwaliteitsmatrassen, met bedmaat en afmetingen, afhankelijk van de indeling.



| **KEUZE UIT DIVERSE BED OPSTELLINGEN**, VASTE, HEFBARE EN OPKLAPBARE BEDDEN. LAY-OUTAFHANKELIJK

| **MATRASSEN VAN TOPKWALITEIT**; 3E BED VOOR DINETTE BESCHIKBAAR.

| **VASTE BOVENKASTEN** IN SLAAPKAMER ACHTER.

| **PRIVACY RAMEN** EN MOOIE VERLICHTING.

SLAPEN

Kies de slaapkamer indeling die het beste bij u past.

TWIN

- | 540 SPB met dwarsbed 196 x 145/116 cm.
- | 600 SPB met dwarsbed 196 x 145 cm.
- | 600 SPB FAMILY met dwarsbedden 196 x 145 cm; 185/140 x 130 cm
- | 640 SLB met bedden in de lengte. Elk bed 196 x 82 cm (x2); midden 145 x 30 cm.
- | 640 SGX met hefbed en flexibele opbergruimte onderin. 196 x 175 cm in slaapstand.



Voel u comfortabel.

VERLICHTING

De veelzijdige verlichting bestaat uit LED's, spotlampjes en indirect licht.

PREMIUM KWALITEIT MATRASSEN

met Tencel® hoes, schuimvulling met een hoge weerstand, makkelijk te onderhouden bekleding en natuurlijke bescherming tegen luchtjes, bacteriën en statische werking.

OPBERGRUIMTE

Overall innovatieve opbergoplossingen, waaronder nieuwe overheadkasten van EPP in de woonkamer voor extra ruimte, nieuwe keukenladen, speciale kasten en railsysteem in de garage achter (SGX) en vaste overheadkasten in geselecteerde indelingen.

VERWARMING

Truma- en Webasto-verwarmingssystemen voor de beste verwarmingsprestaties en het hele jaar door gebruik (modelafhankelijk).

ZITTEN

Ontspan in de comfortabele zitgroep met exclusieve bekledingvarianten en -opmaak.

MULTIMEDIA

Gebruiksvriendelijk digitaal bedieningspaneel, televisie aansluiting en -steun en meerdere USB aansluitingen.



ADRIA MACH VOOR EEN COMFORTABELER LEVEN

Met onze smart control mobiele applicatie kunt u de belangrijkste voertuigfuncties beheren vanaf uw smartphone of tablet. Vooraf geïnstalleerd met de optie om te installeren bij de bestelling of na levering, ofwel MACH (lokale bediening en bewaking van de belangrijkste functies) of MACH PLUS (lokale en externe bediening en bewaking van de belangrijkste functies plus toegang tot interactieve gebruikershandleidingen, mobiel kantoor en wi-fi hotspot functies. Inclusief bandenspanningssensor voor extra veiligheid).

Ontdek meer op www.adriabenelux.com



Prestatie en comfort
in alle seizoenen.

DESIGNED TO PERFORM



Geïnspireerde designvoertuigen voor zorgeloze prestaties, praktisch nut en comfort. Adria Twins zijn de pioniers op het gebied van camper design.

Met **Adria signatuur kenmerken** voor betere prestaties tijdens uw reis.

| **MIDI HEKI DAKRAAM** IN DE SALON.

| OPTIE VOOR **VAST PANORAMISCH RAAM**.

| **SCHUIFDEUR** MET GEÏNTEGREERDE HORDEUR EN DEURSTOP.

| OPTIE VOOR **ELEKTRISCHE SCHUIFDEUR**.

| VOORBEREIDING **ACHTERUITRIJ CAMERA**.

| **BUITENLAMP**.

| **AUTOMATISCHE OPSTAP**.

| **PRIVACY RAMEN**.

| **VERWARMDE EN GEÏSOLEERDE AFVALWATERTANK** ELEKTRONISCHE AFVOER.



A close-up photograph of a motorcycle seat, showing the dark leather upper portion and the textured, woven fabric lower portion. The stitching is visible, highlighting the craftsmanship of the seat design.

Uw stijl, uw keuze.

DESIGNED FOR YOU

HET VERSCHIL ZIT IN DE DETAILS

Een selectie van exterieur kleuren
om uw eigen stijl te bepalen.



EXTERIEUR KLEUREN



ARTENSE GREY METALLIC



IRON GREY METALLIC



BATIC ORANGE



BLACK METALLIC



EXPEDITION GREY



LANZAROTE GREY



WHITE

BIJZONDERE KLEUR

DESIGNED FOR YOU

Twin

Keuze uit **Rovere Naturale** houten kastafwerking voor een meer natuurlijke look of **Alpine White** (optie) voor een heldere, lichtere look. Basisvoertuig **Fiat Ducato**.

Verkrijgbaar met Truma gasverwarming (standaard) en **Truma Diesel** (optie) met **Webasto** verwarmingsoptie (SGX).



EXTERIEUR STYLING



INTERIEUR STYLING

NATURALE STANDARD



ALPINE WHITE OPTION



Indelingen

Kies uw favoriete indeling.

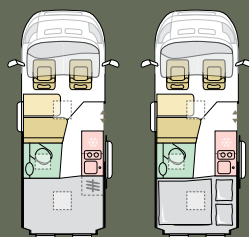

540 SPB

L	5413 mm
B	2050 mm
Z	4
S	2

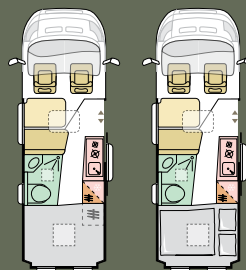

600 SPB

L	5998 mm
B	2050 mm
Z	4
S	2

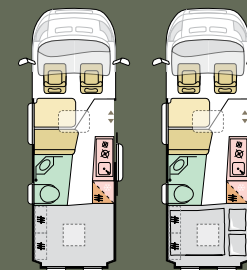

600 SX

L	5998 mm
B	2050 mm
Z	4
S	2

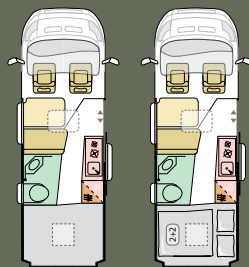

600 SPB FAMILY

L	5998 mm
B	2050 mm
Z	4
S	4+1

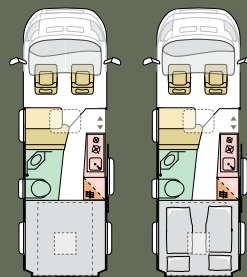

640 SGX

L	6363 mm
B	2050 mm
Z	4
S	2

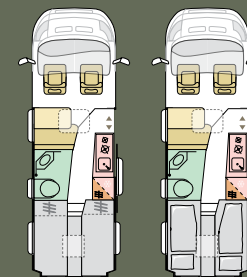

640 SLB

L	6363 mm
B	2050 mm
Z	4
S	2+1

TECHNISCHE GEGEVENS

Ga voor gedetailleerde informatie naar onze website, www.adriabelux.com

Hier vindt u o.a. individuele model specificaties, indelingen en meer technische details.

Let op: indelingen en uitrusting zijn landspecifiek.

L = Lengte | B = Breedte | Z = Zitplaatsen | S = Slaapplaatsen

BEKLEDING



BLAKE



ARNO



QUINCEY

LEDERCOLLECTIE



LEATHER VAAST



LEATHER EDWARD



LEATHER HARRY

HET VERSCHIL ZIT
IN DE DETAILS

Kies uw eigen bekleding met bijpassend decoratieset en maak van een Adria, uw Adria.

OPMAAK BEKLEDING - VORM EN AFWERKING

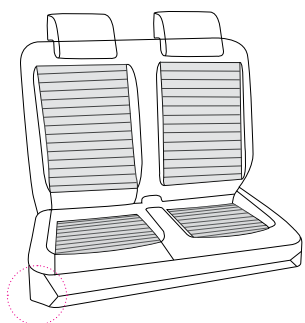

TWIN SPORTS, TWIN SUPREME

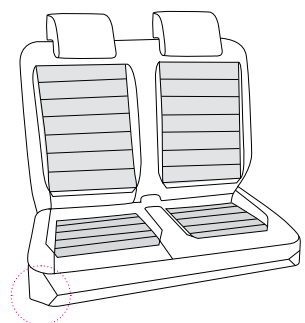
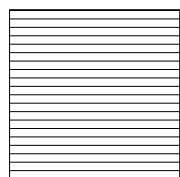

TWIN

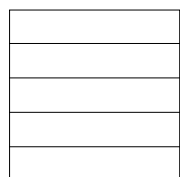

DECORATIEVE KUSSENS



CARBON KNIT



FIBER BEIGE



RED GEAR

Gemaakt om lang van te genieten.

DESIGNED TO PERFORM



Constructie

Alle Twin buscampers zijn perfect geïntegreerd in het **basisvoertuig** voor optimale rijeigenschappen en een optimaal ontwerp van de leefruimte. De productieprocessen van Adria garanderen een optimale constructie en integriteit van het eindproduct.

Nieuwe materialen. De nieuwe generatie Twin buscampers heeft bovenkasten in de salon gemaakt van geëxpandeerd polypropyleen EPP, een zeer duurzaam, herbruikbaar en recyclebaar composietmateriaal, met mechanische sterkte, hoge veerkracht, goede energieabsorptie, hoge warmte- en geluidsisolatie en dat alles bij een laag gewicht.

De duurzame **uitschuifbare** vloer van 1500 mm met een laadvermogen van 150 kg zorgt voor extra veelzijdigheid. De uitschuifbare vloer kan worden vergrendeld als hij niet wordt gebruikt. Optie beschikbaar op **SGX**.



Klimaatbeheersing

Onze producten bieden **optimale thermische prestaties** met geavanceerde isolatie en een nauwkeurig ontworpen luchtstroomsysteem. Strenge klimaatkamertests zorgen voor een comfortabel interieur, zelfs bij lage buitentemperaturen, met volledig functionele watersystemen.

Alle modellen zijn geschikt voor gebruik het **hele jaar door**, Twin Plus, Supreme en Sports met verbeterde isolatie, verminderde koudebruggen, gerecycled en warmtegebonden Ecofiber 40-materiaal en extra dampschermen.

Diesilverwarmingssystemen van **Truma** en **Webasto** (afhankelijk van indeling) met optimale warmteverdeling naar alle woongedeeltes.

Airconditioning is optioneel verkrijgbaar.



DESIGNED TO PERFORM

BASISVOERTUIG

Fiat Ducato

De nieuwste versie **Fiat Ducato** biedt design, prestaties en geavanceerde veiligheidsvoorzieningen en biedt keuze uit efficiënte en krachtige Multi-Jet3-motoren, met handgeschakelde of automatische versnellingsbak.

Onderscheidende exterieurstyling met de nieuwste Fiat grille en een vernieuwde cabine-ervaring en dashboardfuncties, infotainment, rij- en veiligheidshulpmiddelen.

- | KRACHTIGE EN EFFICIËNTE DIESEL MOTOREN.
- | KEUZE UIT **140 PK** EN **180 PK** MOTOREN.
- | KEUZE UIT HANDGESCHAKELDE **6-VERSNELLINGSBAK** EN AUTOMATISCHE **8-VERSNELLINGSBAK**.
- | HOOG NIVEAU **STANDAARD UITRUSTING**.
- | KEUZE UIT **BESTUURERS-** EN **VEILIGHEIDSHULPMIDDELEN**.
- | OPTIONEEL KUNT U KIEZEN VOOR **ALUMINIUM WIELEN**.

FIAT
PROFESSIONAL



Made in Slovenia

Adria Mobil zet zich in voor **duurzame ontwikkeling** en het voorkomen en **verminderen van de milieueffecten van onze productie**. Ons milieubeheersysteem is ISO14001 gecertificeerd. Onze producten worden vervaardigd in onze ultramoderne ISO 9001 EFQM 5 Star gecertificeerde fabriek in Slovenië. Waarbij we gebruik maken van de zogeheten "World-class manufacturing" technieken voor duurzaamheid, betrouwbaarheid en kwaliteit.

'DE GROOTSTE, MEEST MODERNE PRODUCTIEFACILITEIT VOOR HET PRODUCEREN VAN RECREATIEVOERTUIGEN IN EUROPA ONDER 1 DAK.'

Adria modellen worden geleverd met uitstekende garantievoorwaarden, uitgebreide onderdelenleveringen en nazorg vanuit het dealer netwerk.

2_ jaar Adria garantie

10_ jaar garantie op waterdichtheid*

*Ga naar de website voor de voorwaarden.



**I FEEL
SLOVENIA**

Slovenië
Uw kampeerbesteding
www.slovenia.info

Inspiration for *your* adventures.



LEES INSPIRATIONS OP www.adriabenelux.com

Deel uw avonturen met ons.   



Adria Benelux B.V.
Buitendijks 9
3356 LX Papendrecht
Nederland
Email: info@adria.nl / info@adria.be

Publicatie: Augustus 2024

Het doel van deze brochure is illustratief. De foto's kunnen elementen tonen die niet behoren tot de standaard uitrusting of die behoren tot de uitrusting van andere landendaan de Benelux. Uit technisch of commercieel oogpunt kunnen producten veranderen in overeenstemming met de geldende regel- en wetgeving. Neem contact op met de Adria dealer voor meer informatie.

Published by: Adria Mobil, d.o.o.; Art Direction: PM2; Production: Enigma d.o.o.; Photography: Branko Čeak, Jože Maček, Jure Horvat; Styling: Nataša Mandelj Čeak; Cover photo: Branko Čeak, Jože Maček, Jure Horvat; Lifestyle photos: Francesco Zanet, Simone Benedetti, Daniele Molineris, Shutterstock, iStock, themediumgray.com; Styling: PM2, Claudia Barberi; Renders: Inpac d.o.o.; Copy: Neil Morley; Lythography: Tomo Per; Thanks to: Müller, Amfibija, My Dream Journey, Kamp Šobec